

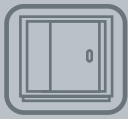

CANTIDAD  
DE PUERTAS



SISTEMA  
DENTRO DE VANO



CAPACIDAD DE  
CARGA POR HOJA



ESPESOR  
DE PUERTA

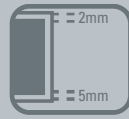

LUZ  
RIEL / PUERTA



MATERIAL  
PUERTA



MONTAJE  
FRONTAL



RODAMIENTO



AL 1535 Vidrio

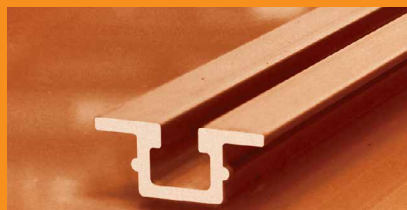

Riel Embutido CX Aluminio



Corredera al piso para muebles con riel y guía de aluminio, de gran suavidad.

### USOS

- | Muebles con puertas de vidrio
- | Racks y estanterías
- | Muebles clínicos

### CUALIDADES

- | Mínima luz entre las puertas y el vano, lo que permite prescindir de la cenefa.
- | Clip de montaje en la guía, permite una rápida instalación.
- | Resorte en la guía funciona como sistema de antidescarrilamiento de las puertas.
- | Sistema de frenos incorporado al riel evita el deslizamiento involuntario de las puertas.
- | Permite utilizar el mismo riel en la parte superior e inferior del vano.



RESISTENCIA CÁMARA  
NIEBLA SALINA



ANSI - BHMA

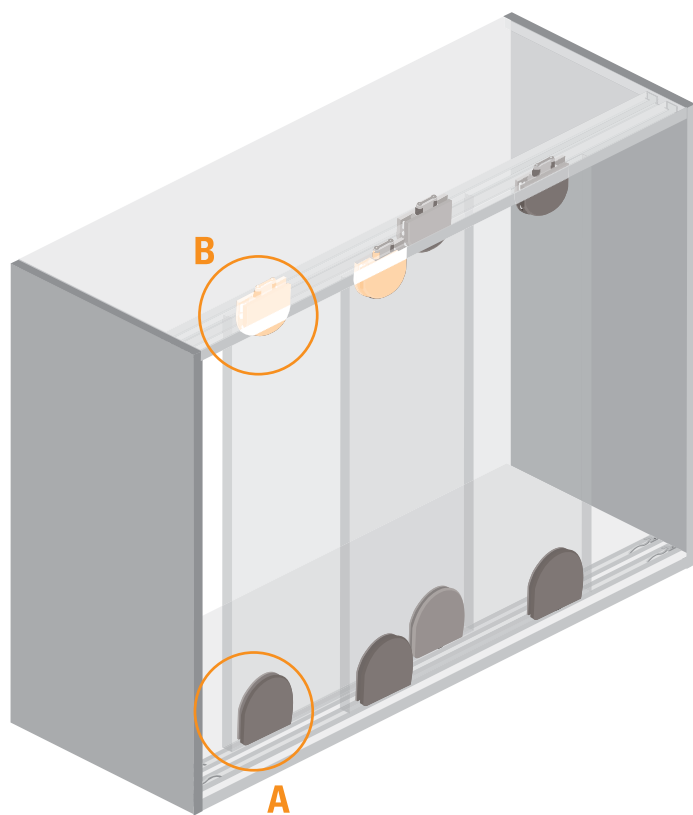

A

Vista Frontal

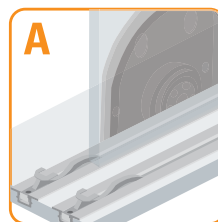

A

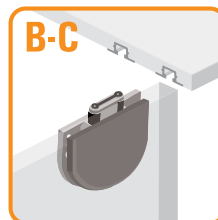

B-C

AL 1535 VIDRIO  
| para 2 Hojas |

10100800200

Mínimo de despacho: 10 unidades

A 4 Carros AL 1535 Vidrio



B 4 Chasis Guía AL1535



C 4 Guía resorteable AL1535



D 4 Frenos



E 8 Tapas



F Tornillos



RIEL EMBUTIDO CX AL

2 m. 10100604620

3 m. 10100604630

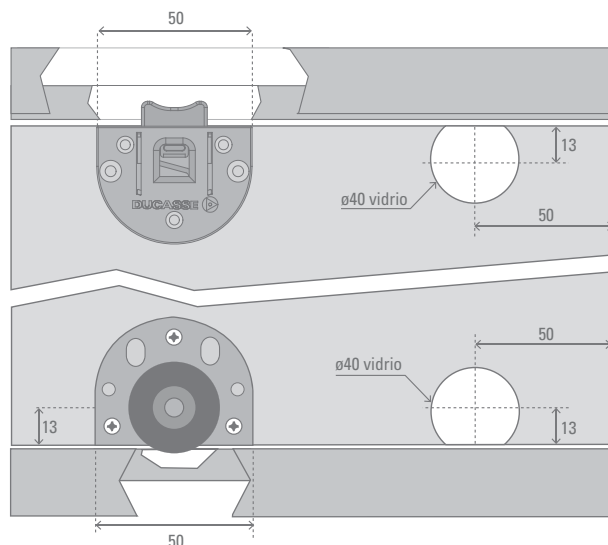

Vista Lateral

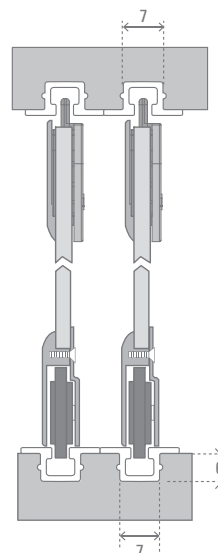

Todas las medidas están expresadas en milímetros. Estas medidas son sólo referencia, para instalación consulte instructivo de montaje.

(\*) Productos testeados en los laboratorios Ducasse según protocolo de normas internacionales.