

# Sistema de cajones y módulos de doble pared



## Sistema de cajones y módulos de doble estrecha pared, Altura 115mm

Capacidad de carga: 40 Kg

SB1900-B01

Capacidad de carga: 65 Kg

SB8900-B01

Lujo, silencio, suave, cierre suave, extracción total.

Diseño y dispositivo nuevo de seguridad para evitar el descuelgue y la caída de cajón.

Gran capacidad, con más de 80,000 veces.

Mover, desplazar y limpiar cajones con total suavidad y facilidad.

Varios tamaños, accesorios y componentes disponibles para cumplir con los requisitos más exigentes de la industria y nuestros clientes.

Ajuste de arriba/abajo hasta 4mm, Ajuste de izquierda/derecha hasta 3mm.

Longitud nominal: 270mm-550mm.

### Información detallada del producto

#### Esquema de componentes

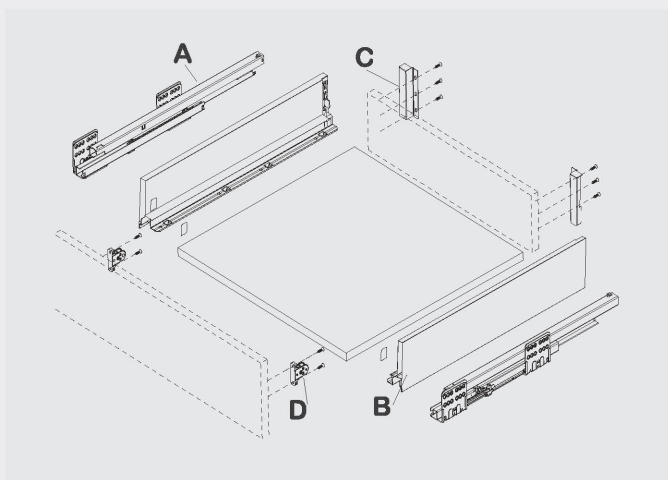

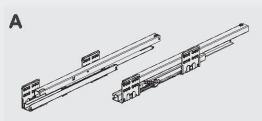
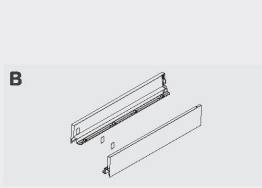
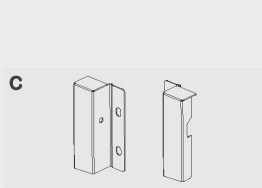
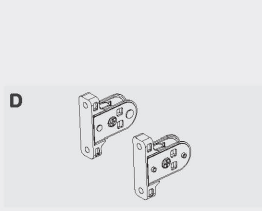
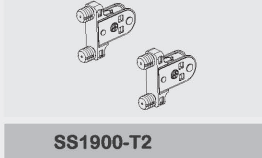
	<p>Correderas, izquierda y derecha Capacidad de carga: 40kg</p>
<p>SS1900-S</p>	<p>270 / 300 / 350 / 400 / 450 / 500 / 550mm</p>
	<p>Pared con tapa, izquierda y derecha W / GR</p>
<p>SS1900-B115</p>	<p>270 / 300 / 350 / 400 / 450 / 500 / 550mm</p>
	<p>Conector de trasera, izquierda y derecha</p>
<p>SS1900-L115</p>	<p>W / GR</p>
	<p>Conector de frente</p>
<p>SS1900-T1</p>	<p>W / GR</p>
	<p>Conector de frente con tornillo opcional</p>
<p>SS1900-T2</p>	<p>W / GR</p>

#### Esquema de espacio

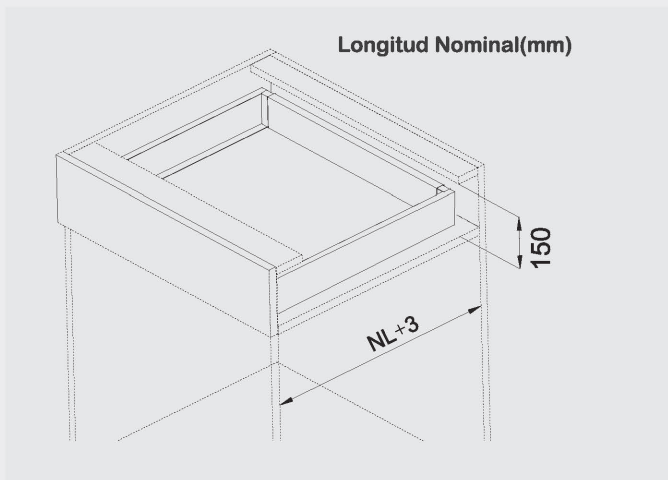

**Medidas de planificación del espacio para el cajón**

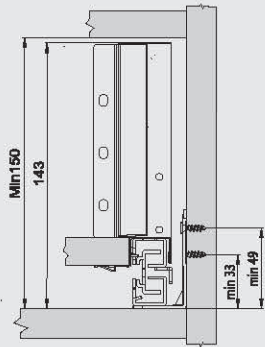

**Medidas de planificación para la instalación del panel de frente**

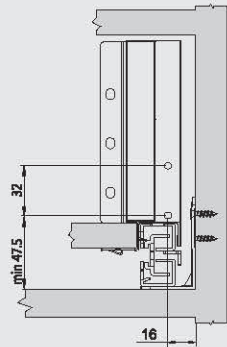

**Medidas de planificación para la perforación del panel de frente**

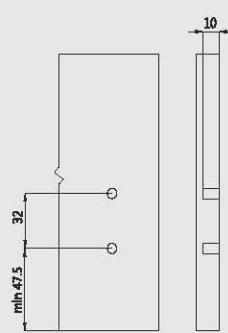

**Medidas de planificación para la instalación del panel de trasera**

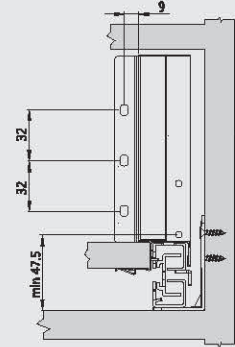

**Medidas de instalación de correderas**

**Longitud Nominal(mm)**

270



300



350

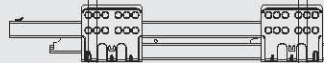

400



450



500

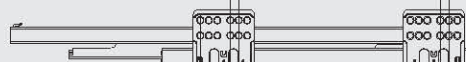

550

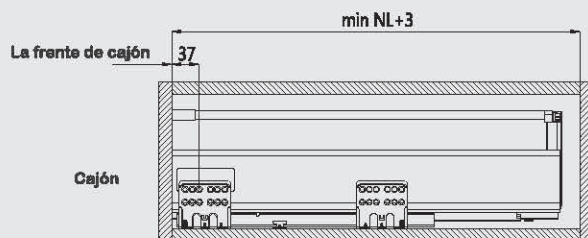
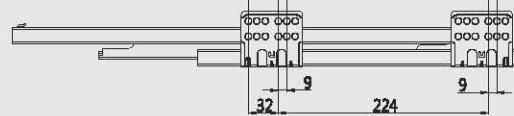

**Medidas de corte del panel de trasera**

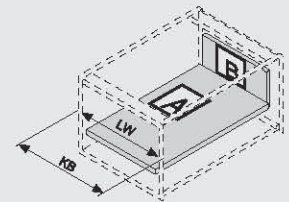
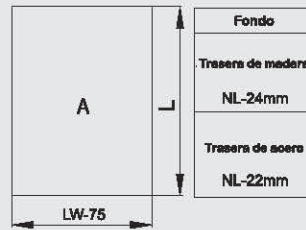
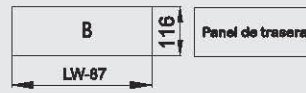

**KB: Ancho de cajón**

**LW: Ancho de cajón interior**

**NL: Longitud Nominal**